

Es ist nicht erlaubt Bau-systeme, Bauzeichnungen und Photos von der Prima Seite, Elektrohäuser Seite oder Text usw. Im Ganzen oder Teile davon in jeglicher Art und Weise, ohne schriftliche Zustimmung von LUGARDE®/Wuestman B.V. zu verwenden. Model- und Materialänderungen sowie Druckfehler sind vorbehalten. LUGARDE® und das Prima 3=1 System sind registrierte Handelsmarken. Das Prima 3=1 System ist entwickelt und patentiert von LUGARDE®/Wuestman B.V.

It is prohibited to copy drawings or photos or text from the Prima side or Logo side or to use construction drawings, photos or text from the Prima side or Logo side without written permission from LUGARDE®/Wuestman B.V. Model, material changes and print mistakes are reserved. LUGARDE® and the Prima 3=1 system are registered trademarks. The Prima 3=1 system is developed and patented by LUGARDE®/Wuestman B.V.

Het is niet toegestaan om bouw-systemen, bouwtekeningen en foto's van zowel de Prima side als elektrohuus side te kopiëren of te verspreiden, over te nemen zonder schriftelijke toestemming van LUGARDE®/Wuestman B.V. Model- en materialwijzigingen en drukfouten onder voorbehoud. LUGARDE en het 3=1 systeem zijn geregistreerde handelsmerken. Het Prima 3=1 systeem is ontwikkeld en gepatenteerd door LUGARDE®/Wuestman B.V.

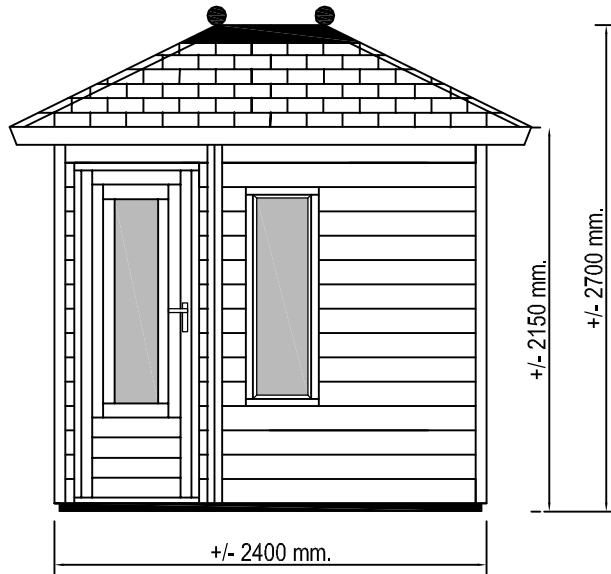

**Voor aanzicht**  
**Vorder ansicht**  
**Front view**

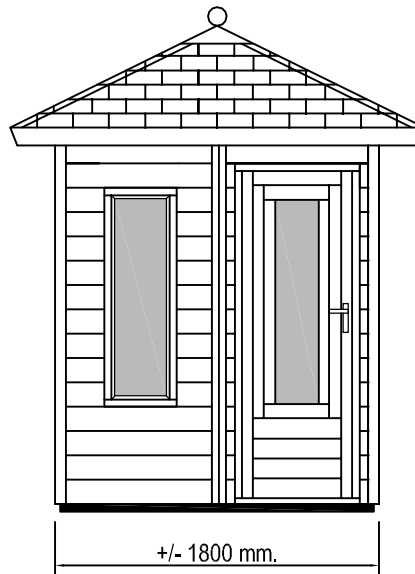

**Zij aanzicht**  
**Seiten ansicht**  
**Side view**

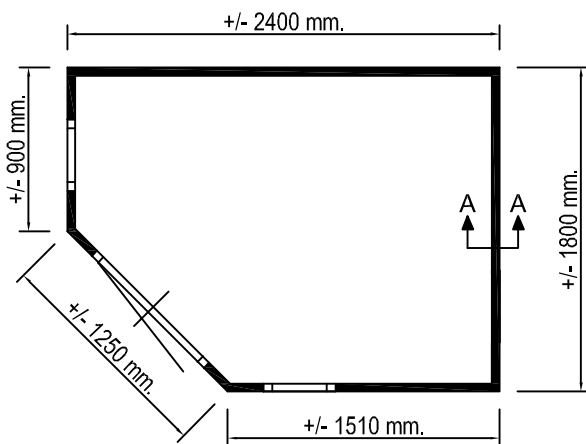

**Gewicht**  
**Weight : 420 kg.**

**Oppervlakte**  
**Oberfläche**  
**Area +/- 4,2 m<sup>2</sup>**

**Inhoud**  
**Inhalt**  
**Contents : +/- 9.8 m<sup>3</sup>**

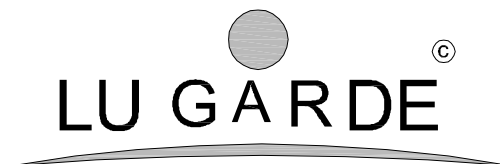
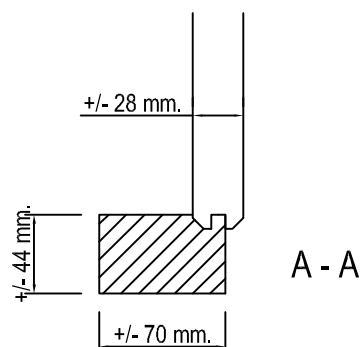
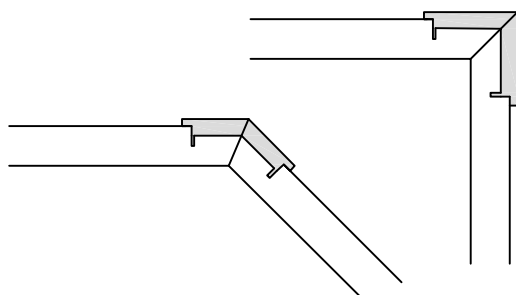

**LUGARDE** ©

**LUGARDE HOLLAND**

Tel./Phone ++31 (0)573 40 18 00  
www.lugarde.com

**PRIMA** © 2008

180 x 240 cm.

*Fifth Avenue*

Es ist nicht erlaubt Bau-systeme, Bauzeichnungen und Photos von der Prima Seite, Elektro-Systeme oder Text usw. Im Ganzen oder Teile davon in jeglicher Art und Weise, ohne schriftliche Zustimmung von LUGARDE®/Wuestman B.V. zu verwenden, Modell- und Markenänderungen sowie Druckfehler sind vorbehalten. LUGARDE® und das Prima 3=1 System sind registrierte Handelsmarken. Das Prima 3=1 System ist entwickelt und patentiert von LUGARDE®/Wuestman B.V.

It is prohibited to copy, duplicate or to give any use, construction drawings, photos or text from the Prima side, or Logo, or any other mark, without written permission from LUGARDE®/Wuestman B.V. Model, material changes and print mistakes are reserved. LUGARDE® and the Prima 3=1 system are registered trademarks. The Prima 3=1 system is developed and patented by LUGARDE®/Wuestman B.V.

Het is niet toegestaan om bouw-systemen, bouwtekeningen en foto's van zowel de Prima-side als de Elektro-systeme te kopiëren of gedeeltes daarvan te nemen zonder schriftelijke toestemming van LUGARDE®/Wuestman B.V. Model- en materiaalwijzigingen en drukfouten onder voorbehoud. LUGARDE en het 3=1 systeem zijn geregistreerde handelsmerken. Het Prima 3=1 systeem is ontwikkeld en gepatenteerd door LUGARDE®/Wuestman B.V.

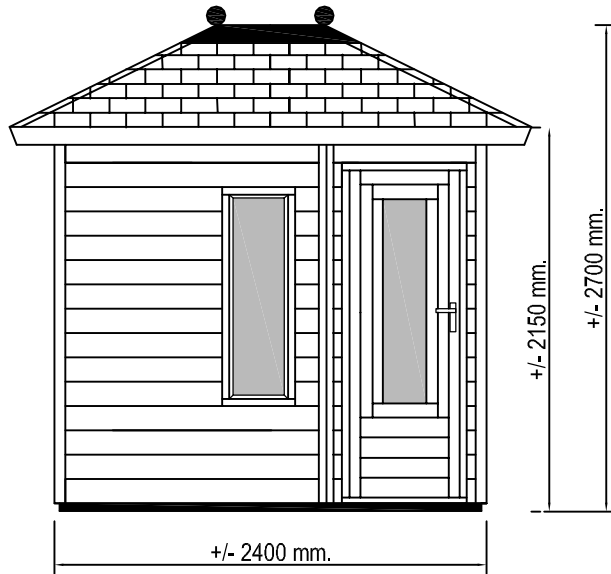

Voor aanzicht  
Vorder ansicht  
Front view

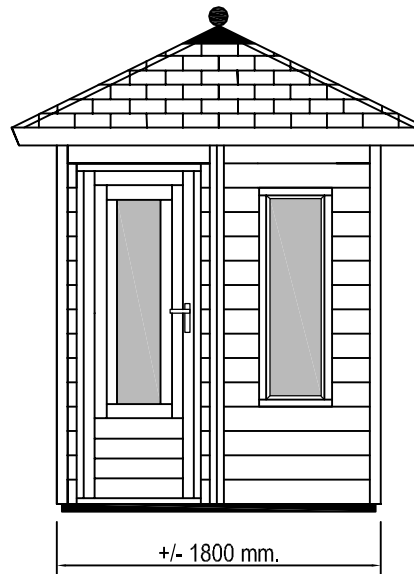

Zij aanzicht  
Seiten ansicht  
Side view

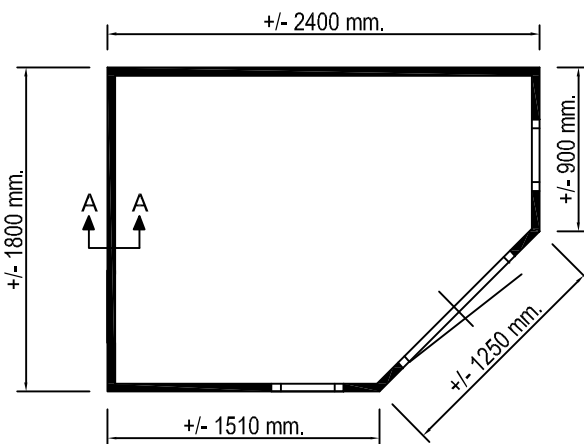

Gewicht  
Weight : 420 kg.

Oppervlakte  
Oberfläche  
Area +/- 4,2 m<sup>2</sup>

Inhoud  
Inhalt  
Contents : +/- 9.8 m<sup>3</sup>

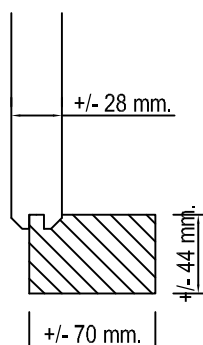
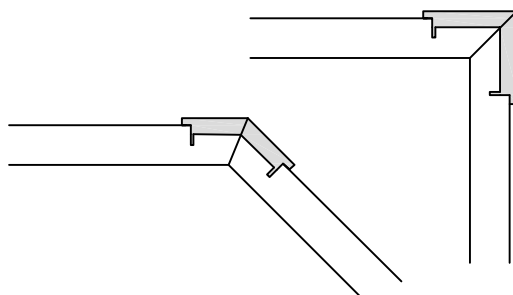

**LU GARDE** ©

LUGARDE HOLLAND

Tel./Phone ++31 (0)573 40 18 00  
www.lugarde.com

**PRIMA** © 2008

180 x 240 cm.

*Fifth Avenue  
Gespiegeld*